

KOLLER HOLZ PRODUKTKATALOG 2019

Mit Verlässlichkeit zur Partnerschaft





Koller Holz Wien



Koller Holz Vitis

Wir sind ein eigentümergeführtes, österreichisches Familienunternehmen. Die Koller International Group ist eine von KR Rudolf Koller gegründete und seit über 40 Jahren erfolgreiche Firmengruppe, die im Wesentlichen in 3 Hauptbereichen mit über 250 Mitarbeitern tätig ist. Dazu zählt neben Whirlpool und Holz auch Metall- und Kunststofftechnik.

Seit fast 20 Jahren gehört nun auch schon der Bereich Holz dazu.

Zusätzlich zu unserem Holzgroßhandel am Wiener Standort im 21. Bezirk in der Brünner Straße, betreiben wir auch einen Baumarkt in Vitis, Niederösterreich mit regionalem Schwerpunkt.

Unsere Faszination ist der Werkstoff Holz.

Vertrauen Sie unserem erstklassigen Service - wir freuen uns auf Ihr Projekt!

Im Mittelpunkt stehen bei uns unsere Kunden als Mensch und Geschäftspartner.

Überzeugen Sie sich bei Ihrem nächsten Projekt von unserer Qualität, Kompetenz und Zuverlässigkeit.

Unsere Verkaufsberater stehen Ihnen gerne persönlich mit Rat & Tat zur Seite.

Vorteile

- großes Lager mit qualitativ hochwertigem Holz
- bester Service und Beratung von unserem Fachpersonal
- attraktive Öffnungszeiten - Montag bis Freitag durchgehend von 7.00 bis 18.00 Uhr
- eigenes Zustellservice - in kürzester Zeit von uns zu Ihrer Baustelle geliefert.
- beste Lage, direkt in Wien, in der Nähe der S1/A5 Anschlussstelle - direkt an der Brünner Straße im 21. Bezirk.
- Rau- und Hobelware, Schaltafeln, Lärchenholz, Terrassenholz und vieles mehr sind sofort für Sie verfügbar
- auch Sonderbestellungen auf Anfrage möglich
- knapp kalkulierte Preise



Lieferservice



Was kann für unsere Kunden schöner sein, als sich um den **Transport nicht kümmern zu müssen?**

Unsere Kran-LKW's sorgen für eine **pünktliche und zuverlässige** Lieferung.

Was Sie selbst nicht transportieren können, bringen wir Ihnen gerne zum gewünschten Lieferort.

(LKW Zufahrt vorausgesetzt, abgeladen wird mit Ladekran)

Aus Liebe zum Holz!

KOLLER HOLZ- & BAUMARKT

Produktübersicht

	Fichte sägerau	Seite 4
	Brettschichtholz (BSH) Konstruktionsvollholz (KVH)	Seite 5
	Betonschalungsplatten	Seite 6
	Betonschalungsplatten	Seite 7
	H20 Plus Schalungsträger	Seite 8
	Siebdruckplatten, Multiplexplatten	Seite 8
	OSB 3 Grobspan-Verlegeplatten	Seite 8
	Nut + Feder, Schiffboden, F30 Schalung	Seite 9
	Fichte Hobelware	Seite 9
	Holzschutz Spezialanstriche von Saicos	Seite 9
	Lärche sägerau und Hobelware	Seite 10
	Terrassenholz	Seite 11
	Spax Sortiment, Terrassenmontagezubehör	Seite 11

Kantholz, Bretter und Pfosten aus Fichte sägerau



Bezeichnung	Stärke (mm)	Breite (mm)	3 m	4 m	5 m	6 m	8 m
Dachlatten	30	50	x	x	x		
Staffel	50	50	x	x	x		
	50	80	x	x	x	x	
	80	80		x	x		
	80	100		x	x		
	100	100	x	x	x	x	
Kantholz	80	140		x		x	
	80	160		x	x	x	x
	100	140		x		x	
	100	160		x	x	x	x
	100	200		x	x	x	x
	120	120		x	x		
	120	200			x	x	
	140	140		x	x	x	
	160	160		x	x	x	
	160	200		x		x	
	160	240				x	
Rauhchalung 1" Schmalware	24	ca. 80 - 140	x	x	x		
Rauhchalung 1" Breitware	24	ca. 140 +	x	x	x		
Bretter 1"	24	100		x			
	24	120		x			
	24	150		x			
	24	200		x	x		
Bretter	30	150		x			
	30	180		x			
	30	200		x			
Pfosten	50	100		x	x		
	50	160		x	x		
	50	200		x	x	x	
	50	250		x	x		
	50	300		x	x		

BSH und KVH aus Fichte



BSH Unter Leimbinder = Brettschichtholz (BSH) versteht man Bauteile für Holzkonstruktionen, die aus technisch getrockneten Fichtenbrettern hergestellt werden, wobei festigkeitsmindernde Fehlstellen und optische Mängel wie große Äste, große Harzgallen und Rindeneinwüchse ausgekappt werden. Durch das Heraustrennen von Schwachstellen und den schichtweisen Aufbau entsteht das High-Tech-Produkt Brettschichtholz.

		Höhe in mm											
Breite in mm		100	120	140	160	200	240	280	320	360	400	480	560
Länge (m)	80		12	12	12	12							
	100	12		12	12	12	12						
	120		12			12							
	140			12		12	12						
	160				12	12	12	16	12+16	12+16	12+16	12+16	
	200					12					13,5+16	16	16



KVH Unser Konstruktionsvollholz ist ein besonders für die hohen Anforderungen des modernen Holzbaus entwickelter Baustoff mit genau definierten Produkteigenschaften. Es handelt sich um ein technisch getrocknetes, festigkeitsortiertes und keilgezinktes Vollholzprodukt aus Nadelholz.

		Höhe in mm								
Breite in mm		80	100	120	140	160	180	200	240	280
Länge (m)	60	13	13	13	13	13		13	13	13
	80	13	13	13	13	8+10+13	13	10+13	13	
	100		13	13	13	8+10+13		8+10+13	13	13
	120			13				13	13	
	140				13			13	13	
	160					13		13	13	

 = lagernd

Kommissionsware auf Bestellung Stangenweise (ca. 8 Werktage Lieferzeit)
Ihren Kommissionsauftrag ab 2m³ erhalten Sie in den benötigten Längen (ca. 14 Werktage Lieferzeit)
Bei Stangen mit 16 m Länge unbedingt Transportschnitt erforderlich - Transportlänge max. 13 m
Bei Kommissionsbestellungen wird ein Frachtbeitrag vom Werk verrechnet

Betonschalungs- platten



Ihre Einsatzmöglichkeiten reichen von der Deckenschalung, Wand-, Brücken- und Tunnelschalungen bis hin zu Arbeitsplattformen und vieles weitere mehr.

Eigenschaften:

- Holzart: Fichte / Tanne
- maßhaltig und formstabil
- zeit- und kostensparend in der Verarbeitung
- eine lange Lebensdauer ist bei ordnungsgemäßer Behandlung gewährleistet
- widerstandsfähige Oberflächenvergütung aus Melaminharz (nicht bei 1-Schicht)
- baustellengerecht zum Stapeln mit Unterlagshölzern
- wasser- und witterungsbeständig lt. EN 13353 (SWP/3)
- produziert nach Ö-Norm B 3023 dreischichtige Betonschalungsplatte
- geringes Gewicht





Bezeichnung	Stärke (mm)	Breite (mm)	1,5 m	2,0 m	2,5 m	3,0 m	4,0 m	5,0 m	Bild Nr.
27 mm Standardformat	27	500	x	x	x	x			1
27 mm Großformat	27	500					x	x	2
	27	1000		x	x	x	x	x	2
21 mm Standardformat	21	500		x	x				3

Querschnitt / Aufbau der Platten:

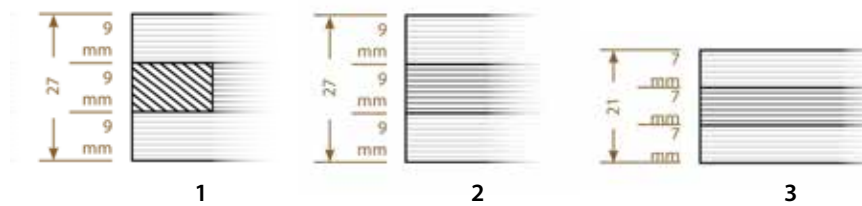

H20 Plus Schalungsträger mit abgerundeter Schutzkappe

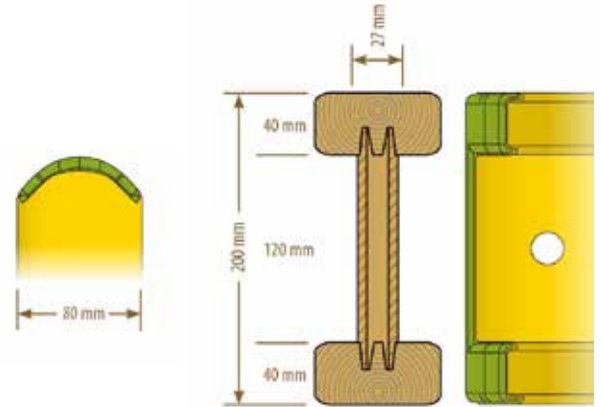

- Trägerenden und Schutzkappe sind abgerundet
- gesamte Stirnseite wird durch die Schutzkappe geschützt
- handlich, geringes Gewicht
- stoßfest
- hohe Formstabilität
- geringer Schwund
- keine Verletzungsgefahr
- gute mechanische Eigenschaften der Schutzkappe bei hohen und tiefen Temperaturen
- UV Stabilisator gegen Witterungseinflüsse
- Befestigung der Schutzkappe erfolgt durch Dübel, daher wird die Stirnseite des Trägers nicht geschwächt

Bezeichnung	lieferbare Längen
H20 Plus Schalungsträger	190, 245, 265, 290, 330, 360, 390, 450 und 490 cm

Siebdruckplatten WBP Verleimung Phenolharzbeschichtet einseitig Sieb, einseitig Glatt

Lieferzeit ca. 5 Werktage



Bezeichnung	Stärke mm	Breite mm	Länge mm	Fläche
Siebdruckplatte	9, 12, 15, 18, 21, 24, 27, 30, 40	1250	2500	3,125 m ²
Siebdruckplatte	9, 12, 15, 18, 21, 24, 27, 30	1500	2500	3,750 m ²
Siebdruckplatte	6,5, 9, 12, 15, 18, 21, 24, 27, 30	1500	3000	4,500 m ²
Siebdruckplatte	9, 12, 15, 18, 21	2150	4000	8,600 m ²

OSB 3 Grobspan-Verlegeplatten EN 300 wasserfeste Verleimung



Bauaufsichtlich zugelassen. Sehr gute Formstabilität.

Bezeichnung	Stärke	Breite	Länge	Fläche
OSB 3 Grobspan-Verlegeplatte	12, 15, 18 und 22 mm	675 mm	2500 mm	1,687 m ²



Nut + Feder Schiffboden F30 Schalung

Bezeichnung	Holzart		Sortierung		Stärke in mm				Breite in mm		Länge in mm	
	Fichte	Lärche	Rustikal	A/B-VEH	19	24	30	40	115	146	4000	5000
N+F Fasebretter	x		x	x	x					x	x	
N+F Fasebretter	x			x	x					x		x
N+F Fasebretter	x			x			x			x	x	
N+F Trapezbretter	x				x					x	x	
N+F Fasebretter		x		x	x				x	x	x	
N+F Trapezbretter		x		x	x					x	x	
Schiffboden	x	x		x		x				x	x	
F30 Brandschutzschalung	x			x				x		x	x	



Fichte Hobelware



Bezeichnung	Stärke (mm)	Breite (mm)	4 m	Beschreibung
Bretter	19	146	x	gehobelt
Staffel	45	75	x	Mini KVH gehobelt / keilgezinkt
Staffel	50	80	x	Mini KVH gehobelt / keilgezinkt
Staffel	90	90	x	gehobelt

Holzschutz SAICOS Holz-Spezialanstriche schützen und verschönern Holz auf natürliche Weise.



Sie sind holzgerecht. Auf der Basis natürlicher pflanzlicher Öle und Wachse. Dringen in das Holz ein und verbinden sich mit der Holzoberfläche, deshalb die außerordentliche Haltbarkeit. Reißen nicht, blättern nicht und schuppen nicht ab, sind einfach zu renovieren - gesäuberte Fläche einfach überstreichen, sind wasserunempfindlich, schmutzabweisend und abriebfest. Passend abgestimmte Produkte für alle Holzarten.

Holzschutzlasur und Holz-Spezialöl in den Farben: Farblos, Fichte, Lärche, Grau, Teak und viele weitere mehr verfügbar in den Gebinden 0,75 Liter und 2,50 Liter

Lärchenholz

Hobelware und sägerau



Hobelware	Stärke (mm)	Breite (mm)	3 m	4 m	5 m	Sortierung		Bild Nr.
Latten	23	43	x	x				1
Staffeln	42 od. 45	68 od. 70	x	x			Unterbaustaffel	
	45	70		x		A/B-VEH		2
	50	80		x			Mini BSH verleimt	
	90	90		x		A/B-VEH		3
Bretter	20	90		x				4
	20	110	x	x				4
	24	140	x	x				5
Pfosten	42	140	x	x				6
Rhombus	25	85	x	x				7



sägerau	Stärke (mm)	Breite (mm)	3 m	4 m	5 m			
Bretter 1"	24	gemischt		x	x			
Bretter	23	120		x			prismiert	
	23	150		x				
	28	150		x				
	38	200		x				
Pfosten	50	250		x	x			
Staffel	50	80	x	x				
	100	100		x	x			

Profitieren auch Sie von unserem umfangreichen SPAX Sortiment bei Ihrem nächsten Projekten. Alles für Sie ab Lager verfügbar!



Terrassenholz



Sibirische Lärche		Stärke (mm)	Breite (mm)	Länge in mm	Ausführung
		24	140	3000, 4000	glatt
		24	140	3000, 4000	geriffelt
		28	140	3000	glatt
		28	140	3000, 4000, 5100	geriffelt
		34	145	4000	geriffelt
		35	120	4000	bombiert glatt

Thermoesche SENO		Stärke (mm)	Breite (mm)	Länge in mm	Ausführung
		20	132	2100, 3000, 3300	geriffelt
		20	132	3000	glatt

SPAX Distance-Pads

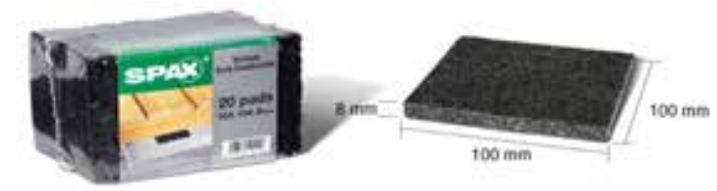

20 Stück - 8 x 100 x 100mm
 Durch den Einsatz des Pads verlängern Sie die Lebensdauer Ihrer Holzterrasse. Das Holz ist dadurch keiner ständigen Feuchtigkeit ausgesetzt. Die Staunässe unter dem Terrassenholz kann somit schneller entweichen.



SPAX Kaiman Masterset





Brettrichter -
Fugenlehre - Liner





SPAX Schraubenzubehör

Senkkopf, Terrassenschrauben Edelstahl,
Tellerkopfschrauben für den Holzbau, ...

-  SPAX TRX Senkkopf gelb, universeller Einsatz
-  SPAX TRX Senkkopf rostfrei, universeller Einsatz
-  SPAX Terrassenschrauben Edelstahl
-  SPAX HI.FORCE Tellerkopfschrauben für den Holzbau

KOLLER HOLZ - ihr verlässlicher Partner

unsere Niederlassungen in Wien und Vitis in Niederösterreich:



KOLLER HOLZ Niederlassung in 1210 Wien



KOLLER HOLZ- & BAUMARKT Niederlassung in 3902 Vitis

Unsere erfahrenen Holz-Experten stehen Ihnen persönlich mit Rat & Tat zur Seite.



KOLLER HOLZ- & BAUMARKT

KOLLER HOLZ Handels GmbH
1210 Wien
Brünner Straße 313 - 315
Tel: 01/ 292 63 89
Fax: 01/ 292 63 89 - 355
wien@koller-holz.com

ÖFFNUNGSZEITEN:
Montag - Freitag
von 7.00 - 18.00 Uhr